

# HOFMANN HANDTUFT-TECHNIK

*master finish.*



Teppichschermaschinen  
Handtuftmaschinen  
Teppich-Finishing Maschinen

Carpet shearing machines  
Handtufting machines  
Carpet-finishing machines



# Handtuft-Technik

Der handgetuftete Teppich hat mittlerweile seinen festen Platz im Teppichmarkt. Vielfältige Formen – rechteckig, oder rund individuell sowie hochwertige Qualität, verschiedenste Garnarten und freie Designwahl kennzeichnen diese Handtuft-Technik.

- Garnstärke bis Nm 0,3, feine Garne werden mehrfach verwendet
- Schnittflurlänge ab 12 mm
- Schlingenflurlänge ab 4 mm
- Verwendung von Restgarnen
- jede Teppichgröße oder -form
- Tagesproduktion abhängig vom Design – Kalkulationswert 4 – 6 m<sup>2</sup>

Wir liefern mit unserer über 30 jährigen Erfahrung die ausgereiften Maschinen, um Ihre Ideen und Vorstellungen zu verwirklichen.

## Wo sonst erhalten Sie das umfangreiche Know-how?

Unser schneller Ersatzteildienst und telefonische Beratung ermöglichen Ihnen gute Produktionsbedingungen. Auf Wunsch bieten wir Ihnen auch die Einarbeitung vor Ort an.

Wir sind auch nach dem Kauf mit Rat und Tat für Sie da!



Gewebe aufspannen  
Stretching of backing

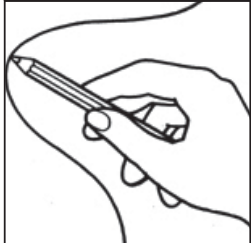

Übertragung des Designs  
Carry over design

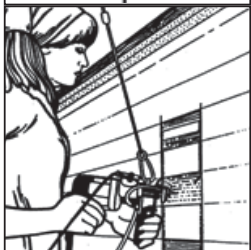

Tuften  
Tufting



Kontrolle  
Checking

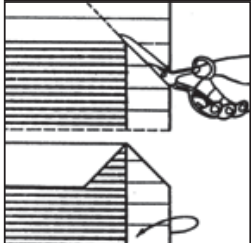

Kanten umkleben  
Edging glueing backside





## Handtufting technique

The handtufted carpet has now fully established its place in the carpet market. It is made in many forms – rectangular, round or individually shaped always of very high quality, various yarns and a free selection of design characterizes this handtufting technique:

- Yarn thickness up to Nm 0.3, with finer yarns multiple ends are used together
- Cut pile height from 12 mm
- Loop pile from 4 mm
- Waste or small cones of yarn can be used
- Free carpet size and form
- Daily production depends on the complexity of the design but is between 4 and 6 m<sup>2</sup>

Using our 30 years of experience we deliver these mature and fully proven machines which will enable you to realize your ideas and imaginations.

### Who else can supply you the extensive Know-How?

Our fast spare parts service and phone advise helps you in production.  
If wished, we offer you also technical assistance in your company.

We assist you also after sales with full service!



**Fungi Carpet, 350-550 cm,**  
realised by Tapetes Beiriz, Portugal,  
design Studio Lizan Freijisen, 2018  
[www.lizanfreijisen.com](http://www.lizanfreijisen.com)



Teppichmuster  
Carpet sample



## VML 16 – Handtuftmaschine für Schnitt- und Schlingenflor VML 16 – Handtufting machine for cut and loop pile



Mit unserer VML 16 Handtuftmaschine für Schnitt- und Schlingenflor ist es sehr einfach, handgefertigte Teppiche mit einer Vielzahl von Designs zu produzieren.

Mit wenigen Handgriffen kann die Florhöhe des Garnweges verändert und eingestellt werden. Auch ein Garnfarbwechsel ist mit der Handtuftmaschine sehr einfach.

Das Garn wird durch eine Nadel, die in ein PES Gewebe eindringt, geliefert. Ein Messer schneidet das Garn und ein Druckluftstrahl bläst dann das Garn durch das Gewebe. Nachdem der Teppich fertig gestellt ist, wird das Gewebe latexiert und mit dem Zweitrückengewebe gebunden.

Die VML 16 Handtuftmaschine hat durch unsere jahrelange Erfahrung und ständige Weiterentwicklung ein sehr hohes Niveau erreicht und wird in Teppichproduktionen in der ganzen Welt eingesetzt.

Wir bieten Ihnen ein vollständiges Sortiment von Maschinen und Materialien zur Herstellung von handgefertigten Teppichen und Wandbehängen.

Hand made carpets and hand made rugs can be made with a wide range of designs using this hand tufting gun.

Changing the pile height or yarn colour is very simply achieved with the Hofmann handtufting gun.

The yarn is delivered through a needle that pierces the special backing fabric. When operated as a cut pile gun a blade then cuts through the yarn and a jet of air blows the tuft through. After completing the tufting operation the tufts are bound with latex and a secondary backing.

The Hofmann handtufting gun has reached its present level of success after many years of development and is now used in industry and education throughout the world.

We offer a full range of equipment and materials for the production of hand made rugs, hand made carpets and wall hangings.



## SML 10-PP Handtuftmaschine Schlingenflor PP (Gras)

### SML 10-PP Handtufting machine for loop pile PP (grass)

Wir bieten verschiedene Lösungen für die Reparatur von Tuftingware (Kunstrasen) an.

Die verschiedenen PP-Garne können teilweise sehr gut in Schnitt- und Schlingenflor verarbeitet werden, jedoch empfehlen wir vorher aussagefähige Tests.

Die SML 10-PP Handtuftmaschine Schlingenflor PP (Gras) ist eine Lösung für langen Schlingenflor bis 80 mm, die sich auch für sehr harte Garne anbietet.

We supply different solution for repair of tufted carpets (artificial grass production). Different PP-yarns can be tufted in cut and loop pile with good results. But we strictly recommend testing, only few cones are needed.

The illustrated gun is for long loop pile heights up to 80 mm, very hard yarns can be used.

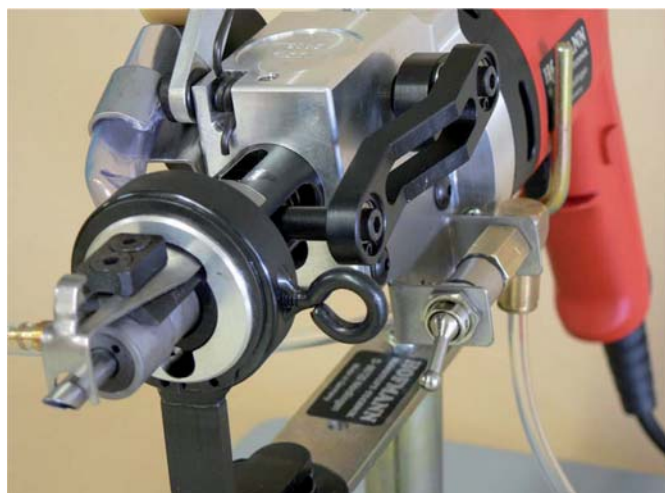

## SML mini Handtuftmaschine für niedrigen Schlingenflor

### SML mini Handtufting machine for low loop pile



Unsere SML mini Handtuft-Maschine ist ausgerüstet mit einem Spezialgetriebe für kleinen Schlingenflor.

Mit der SML mini kann eine Schlingenflorhöhe ab 3 – 4 mm erreicht werden, je nach Art des Garns.

Our SML mini handtufting machine is equipped with a special gear for low loop pile heights.

You can reach with the SML mini loop pile height from 3 – 4 mm, depends on the yarn.

Techn. Daten / Technical Data	VML 16	SML 10-PP	SML mini
Florhöhen / Pile heights	16 - 45 mm, spezial 12 mm 16 - 45 mm, special 12 mm	standard 80 mm	Ø 6 mm, ab 4 mm (je nach Garnart) Ø 6 mm, from 4 mm (depends on yarn count)
Florhöhenwechsel / Change of pile heights	Wechsel von Nadel und Lieferrad - Zeitaufwand: weniger als 1 Minute Changing of needle and wheel - expenditure of time: less a minute	45 – 62 – 74 – 80 mm nur extra Lieferrad extra feed wheel, only	Mit Standard Tauschsatzkasten. Nur Wechsel von Lieferrad notwendig (Sekundenschnell) With standard exchange kit. Only feed wheel (matter of seconds)
Garnweg / Yarn tunnel	ø 4 mm, 5 mm, 6 mm	standard ø 6 mm	Standard ø 6 mm, ø 5 mm und 4 mm (nur 3 Teile zum Wechsel von Garn- weg) Standard ø 6 mm; 5 and 4 mm (change of 3 parts)
Geschwindigkeit / Speed	0 - 2.000 Stiche / min. 0 - 2.000 Stitches / min.	0 – 2000 Stiche/Minute Einstellung : langsam bis mittel 0 – 2000 Stitches/Minute Adjustment – slow / medium	0 – 2000 Stiche/Minute 0 – 2000 Stitches/Minute
Stromanschluss / Power supply	1~230 V 190 W	1~230 V 220 W	1~230 V 220 W
Druckluftverbrauch / Air consumption	8 bar, 200 l/min	8 bar, 300 l/min	8 bar, 200 l/min
Gewicht / Weight	3,2 kg	3,2 kg	3,2 kg

## Teppichschermaschinen Carpet shearing machines

Unsere stationären und mobilen Teppichschermaschinen bieten die perfekte Lösung für das Scheren Ihrer Teppiche.

Wir haben die richtige Schermaschine für kleine und auch große Teppichproduktionen, und Schertische bis zu einer Arbeitsbreite von 5,6 m.

Die Schermaschinen sind leicht von einer Person zu bedienen und bieten dabei optimale Scherergebnisse bei einer Vielzahl von Garnen.

Durch das Scheren des Teppichs wird der Flor auf eine Höhe gebracht.

Bei älteren Teppichen kann durch das Scheren die Farbintensität erhöht werden und zeitgleich wird die Oberfläche erneuert.

Durch unsere jahrelange Erfahrung und unsere ausgereiften Maschinen tragen wir dazu bei, Ihre Vorstellungen und Ideen zu verwirklichen.

Gerne bieten wir Ihnen auf Wunsch die Einarbeitung vor Ort an.

Unser schneller Ersatzteildienst und unsere gute Beratung ermöglichen Ihnen ausgezeichnete Produktionsbedingungen, außerdem bieten wir Ihnen für unsere Schermesser und Scherwalzen einen Nachschleifservice an.

Our stationary and mobile carpet shearing machines are the perfect solution for shearing your carpet.

We have the proper shearing machines for small and bigger carpet productions, and shearing tables up to width 5,6 m.

Our machines can be easily operated by one person and show ideal shearing results by a multitude of different yarns.

While shearing carpet the length of pile is going to the same level on the whole carpet.

By shearing older carpets you can refresh colors intensity and at the same time you regenerate the surface.

Using our 30 years of experience we deliver these mature and fully proven machines which will enable you to realize your ideas and imaginations.

Our fast spare parts service and phone advice helps you in production. If wished, we offer you also technical assistance in your company. We can offer you our grinding service for our shearing blades and rotary blades.

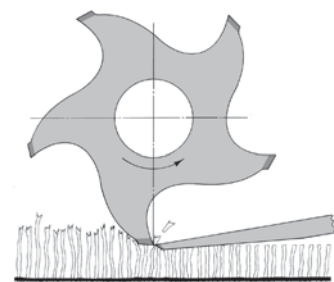

# TS 120 U Teppichschermaschine

## TS 120 U Carpet shearing machine



Die Teppichschermaschine TS 120 U ist die leichte und dennoch sehr starke Maschine für den zeitlich begrenzten Einsatz.

Sie eignet sich besonders zum tiefen Scheren von Teppichen mit gleichzeitig viel Abtrag. Die große Führungsplatte ermöglicht ein gleichmäßiges, ebenes Scheren.

Die präzise gearbeitete Teppichschermaschine ist besonders geeignet zum Florschneiden von Teppichen bei kleinem Aufkommen. Die Scherbreite beträgt 120mm, die Schertiefeneinstellung ist einfach und stufenlos.

This carpet shearing machine is a light but very strong machine for the timely limited operation.

It is very suitable for shearing deep with at the same time a lot of pile removal. The large machine support enables uniform and even shearing. Shearing width 120mm.

*master finish.*  
www.hofmann-handluft.de



Techn. Daten / Technical Data	TS 120 U	TS 120 W
Scherbreite / Shearing width	120 mm	
Schertiefe / Shearing depth	stufenlos / infinitely adjustable	
Elektro-Antrieb / Electric drive	1~230 V 50 Hz	1~230 V 50 Hz 1~115V / 60 Hz
Leistung / Power	750 W	370 W
Gewicht / Weight	7,2 kg	11,2 kg
Abmessung / Dimension	25/44/26 cm	28/44/28 cm
einschl. Export-Verpackung / including export packing	51/34/35cm 16 kg	51/34/35 cm 17 kg



## TS-Führungseinheit für Teppichmuster TSF 120

### TS-Guide unit for carpet sample TSF 120

Die Teppichschermaschine TS 120 W wird zum rationellen Scheren von Teppichmustern und kleinen Teppichstücken in einer Führungseinheit eingesetzt.

Hiermit kann die Schermaschine leicht in Längs- und Querrichtung über den Teppich bewegt werden. Arbeitsbereich Längsrichtung 0,50 m bis 1,20 m mit 0,60 m in Querrichtung.



mit Holzplatte (Standard)  
with wooden plate (standard)

The carpet-shearing machine TS 120 U is mounted into a guide unit for the efficient shearing of carpet-samples and small carpet pieces. Hereby the carpet-shearing machine can be easily moved over the carpet in longitudinal and horizontal direction. Working width longitudinal 0,50 m to 1,20 m with 0,60 m horizontal direction.



Ausführung ab 1,00 m (Sonder)  
Type from 1,00 m (special)

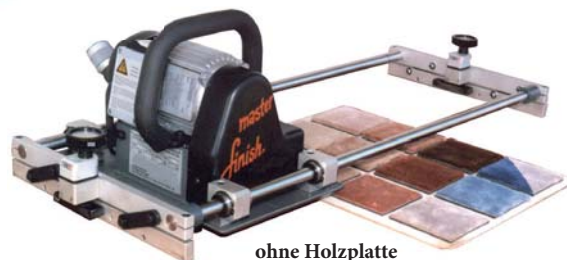

ohne Holzplatte  
without wooden plate

## Schertisch ST 120

### Shearing Table ST 120



Der Schertisch ist eine Weiterentwicklung der TS-Führungseinheit für Teppichmuster TSF 120.

Zusätzlich zu den Führungsschienen ist der Schertisch mit einem stabilen Unterbau aus Alu-Profil ausgestattet. Die Schermaschine lässt sich seitlich ganz über die Tischplatte fahren, so dass ein einfaches Auflegen des Teppichmusters gewährleistet ist.

Arbeitsbreite Längsrichtung 0,60 m bis 1,20 m mit 0,60 m Querrichtung.

The shearing table is an advancement of the TS-guide unit for carpet samples TSF 120.

Additional to the guide rails the shearing table is provided with a stable base-ment mode of aluminum profile. The shearing machine can be moved laterally

completely besides the table plate for easily and convenient laying down of the carpet.

Working width longitudinal 0,60 m to 1,20 m with 0,60 m horizontal direction.

## Vakuumschertisch ST 120 VAC

### Vacuum shearing table ST 120 VAC

Der Vakuumschertisch ist eine Weiterentwicklung des Schertisches ST 120.

Der Vakuumschertisch ist mit einem leistungsstarken Seitenkanalverdichter ausgestattet zum Erzeugen eines Unterdrucks. Mit Hilfe von Löchern in der Tischplatte saugt das Vakuum den Teppich fest auf die Auflageplatte an. Somit lassen sich auf dem Schertisch auch dünne und beschichtete Teppichmuster scheren.

Arbeitsbreite Längsrichtung 0,60 m bis 1,20 m mit 0,60 m Querrichtung.

The vacuum shearing table is an advancement of the shearing table ST 120.

The vacuum shearing table is provided with a strong side channel compressor for generating a vacuum. With the help of holes in the table plate also thin carpets and carpet samples without backing material can be sheared.

Working width longitudinal 0,60 m to 1,20 m with 0,60 m horizontal direction.



# MTS 300 Teppichschermaschine

## MTS 300 Carpet shearing machine



Die MTS 300 hat sich vor allem beim Florscheren von handgetufteten Teppichen wie auch beim Abscheren von Flusen bei Webteppichen und beim Entfernen von Pilling verlegter Fußböden bestens bewährt.

Trotz der beachtlichen Scherbreite von 300 mm ist die MTS leicht von nur einer Person zu bedienen (ähnlich einem Rasenmäher). Rollen erleichtern das Zurückfahren, die Scherentiefe ist auf einer Skala stufenlos einstellbar und ablesbar.

Die MTS 300 muss noch an eine geeignete Absaugung angeschlossen werden, dazu bieten wir Ihnen gerne z. B. unsere AS 200 an.

The MTS 300 was constructed for pile shearing of hand-tufted carpets as well as for shearing off fluff from woven carpets and for removing excessive pile from fitted carpets.

In spite of the considerable shearing width of 300 mm, it can be easily operated by only one person (similar to lawn mower). Reversing is facilitated by rollers. A simple movement allows infinite adjustment of the shearing depth on a scale and readable.

It is necessary to connect the MTS 300 to a suitable vacuum unit, here we can offer you our AS 200 for example.



Techn. Daten / Technical Data	MTS 300
Drehstrommotor / Electric motor	0,55 kW 3-phase 0,55 kW
Wechselstrommotor / single phase	Sonderausführung On request
Scherbreite / Shearing width	300 mm
Gewicht / Weight	34 kg
Abmessung / Dimension	600 x 530 x 300 mm

# TS 300 S – Stationäre Teppichschermaschine

## TS 300 S – Stationary carpet-shearing machine



- perfektes Finish
- leicht zu bedienen
- einfaches Teppichhandling
- guarantees a perfect finish
- is easy to operate
- provides easy carpet handling

Die stationäre Teppichschermaschine ist eine hochpräzise Maschine zum rationellen Scheren von großen Teppichmengen. Die Maschine gibt es mit manuellem oder automatischem Vorschub des Scheraggregats.

Für leichte Teppiche bieten wir einen integrierten Vakuumschiff an. Scherbreite 300 mm, Arbeitsbreite 1,4 m bis 5,6 m. Die stationäre Teppichschermaschine ermöglicht ein perfektes Finish und ist dennoch sehr leicht zu bedienen.

Das abgescherte Garn wird direkt am Scheraggregat abgesaugt. Der Saugschlauch und die Stromversorgung sind mit Hilfe der Energieführungskette immer richtig positioniert.

Die stationäre Teppichschermaschine ist eine hochpräzise Maschine mit gehärteten, hartverchromten Führungswellen und wartungsfreien Kugelbuchsen, sowie mit einem exakt gefertigten und arbeitenden Scheraggregat:

Die Scherwalze und das Schermesser sind aus bestem HSS und öfter nachschärfbar.

The stationary carpet-shearing machine is a high-precision machine for the efficient shearing of a large-scale carpet production. The machine is available with manual or automatic shearing unit feed.

For light carpets we offer the machine with integrated vacuum table. Shearing width 300 mm, working width 1,4 m to 5,6 m. Stationary carpet-shearing machine TS 300 S allows a perfect finish and is easy to operate at the same time.

The cut off fiber will be sucked directly at the shearing aggregate. The suction hose and the power supply are always positioned in the right place by the help of the energy management chain.

Our stationary carpet-shearing machine is a high-precision machine with tempered, hard-chrome plated guide shafts and service-free spherical bushings, as well as an accurately designed shearing unit functioning with exactitude:

The shearing roller and shearing blade are made of high quality HSS and can be re-sharpened several times.

Techn. Daten / Technical Data	TS 300 S
Scherbreite / Shearing width	300 mm
Schertiefe / Shearing depth	stufenlos verstellbar / infinitely adjustable
Antrieb der Scherwalze / Shearing roller drive	Drehstrommotor mit Frequenzumrichter three phase motor with frequency converter
Arbeitsbreite / Working width	beliebig / optional (Standard: 1,4 m; 2,0 m; 2,6 m; 3,2 m; 3,8 m; 4,1 m; 4,4 m; 5,0 m; 5,6 m)
Schervorschub / Shearing unit feed	manuell: Das sehr leicht laufende Scheraggregat wird per Hand über den Teppich geführt. manual: The very easily running shearing unit can be moved manually across the carpet.
Teppichtransport / Carpet transport	Es wird eine Bahn 300 mm breit geschert, dann der Teppich per Hand um ca. 290 mm versetzt. A carpet width of 300 mm is shorn, then the carpet will be displaced for approx. 290 mm by hand.

## Modularer Aufbau: Modular machine structure:

### Grundmaschine TS 300 S Basic machine TS 300 S

Komplette Grundmaschine aus Alu-Profil mit Energieführungskette

Complete basic machine made of aluminium profile with energy management chain

#### + Modul R Abrollstation + Module R unwinding station

Alu-Profil mit 3 Stück Rollen  
aluminium profile with 3 pieces rollers

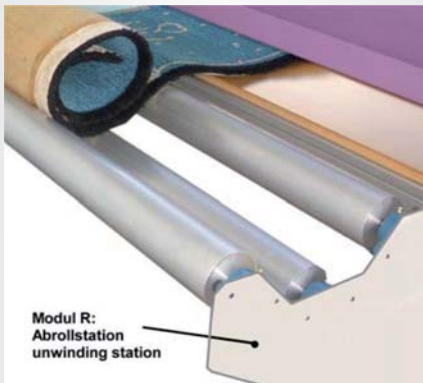

#### + Modul H Teppichhalter + Module H carpet holder

aus Alu-Profil, stufenlos verstellbar  
made of aluminium profile,  
continuously adjustable

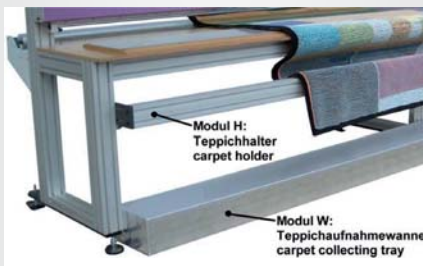

#### + Modul W Teppich-Aufnahmewanne + Module W carpet collecting tray

unter der Maschine  
under the machine

## Frequenzumrichter Modul FU Frequency changer module FU

Das Scheren von Teppichflor aus reiner Wolle bereitet den „master finish“ Teppichschermaschinen keine Probleme.

Bei sehr feinem Garn, Synthetik, Baumwolle, Seide, Leinen usw. kommt es sehr auf die Schneiden von Scherwalze und Schermesser an. Diese müssen sehr scharf sein. Des Weiteren muss der Scherspalt korrekt und eng eingestellt werden.

Mit einem Frequenzumrichter kann die Drehzahl der Scherwalze reduziert werden und auch die Drehrichtung geändert werden, um ein Einlaufen der Schneiden bei niedrigerer Drehzahl zu erreichen. Dadurch erhält man einen besseren Schnitt, ein perfektes Finish und eine längere Standzeit der Schneiden.



Shearing carpet piles made of pure wool does not cause “master finish” carpet shearing machines any problems. With very fine yarn, synthetic, cotton, silk,

linen etc., the shearing results depends much on the cutting edges of the shearing roller and shearing knife.

These must be very sharp and also the shearing gap must be adjusted correctly and more closely.

With the frequency converter the number of revolutions of the shearing roller can be reduced and also the direction of rotation can be changed for achieving a run in of the cutting edges at lower revolution. Thereby you reach a better cut, a perfect finish and a longer service life of the cutting edges.

## Vakuumentisch / Vacuum table

Mit einer gelochten Tischplatte und einem am Unterbau montierten Seitenkanalverdichter wird ein Vakuum erzeugt, welches den Teppich besser auf der Auflage hält.

Durch Umschalten (reversieren) erhält man einen Luftkissentisch für leichteres Handling bei schweren Teppichen. Auch andere Teppichauflagen (Teppichhalter) sind möglich nach Bedarf.

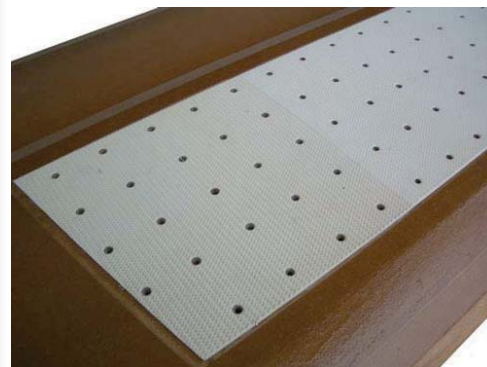

With a punched table plate and a side channel compressor, installed at the sub-structure a vacuum can be produced which holds down the carpet on the carpet support.

By switching (reversing) you receive an air cushion table for easier handling with heavy carpets.

Also other carpet supports (carpet adhesive) are available upon request.



## Finishing Maschinen

### Carpet finishing machines

Um Ihrem Teppich den letzten Schliff zu geben und um Konturen oder Muster herauszuarbeiten sind unsere Elektroscherer, Konturenschermaschinen und Reliefmaschinen die beste Lösung.

Die Finishing Maschinen sind sehr leicht, handlich und dabei einfach zu bedienen. Sie bieten Ihnen perfekte Ergebnisse.

Unsere Finishing Maschinen ermöglichen Ihnen ein vielfältiges Einsatzgebiet:

- Vorscheren bei hohem Flor oder völliges Abscheren des Flors vor dem Randeinfassen
- Kantenbearbeitung / Randbearbeitung
- Oberflächenscheren von verlegten Teppichen
- künstlerische Teppichdesigns (Herstellung von Reliefteppichen und Konturen)

We suggest our electric scissors, carpet carving machine and relief rug carver to give your carpet the certain finish. You can carve out sculpturing designs and creating decorative relief patterns.

Our Finishing machines are light, handy and easy to operate and give you also perfect results.

The Finishing machine allows you a very wide field of applications:

- Preshearing high piles or complete shearing off the carpet pile down to the carpet backing before carpet boarder binding
- Beveling the edges of passed carpets
- Shearing of laid down carpets
- Sculpturing designs and creating decorative relief pattern

MS 40-A mit Grundplatte /  
MS 40-A with base plate

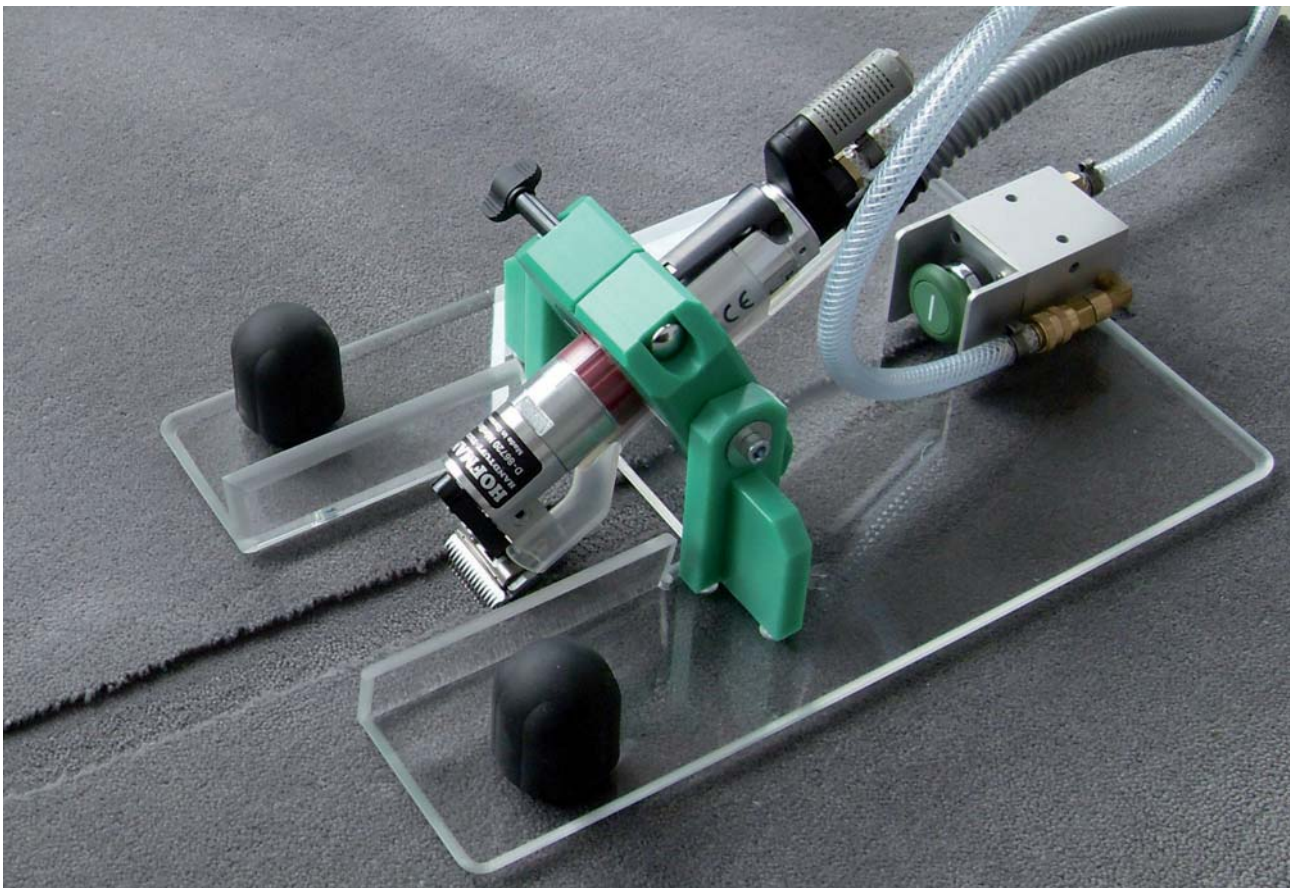

# MS 40-A Konturenschneidmaschine

## MS 40A Carpet carving machine

### Messertypen / Blade types



4017-08



4017-11



4017-18



4017-40  
(standard)



Die MS 40-A Konturenschneidmaschine ist hervorragend geeignet, Ihrem Teppich den letzten Schliff zu geben. Sie können sowohl die Kanten bearbeiten wie auch Konturen einschneiden.

Unsere druckluftbetriebene MS 40-A ist für den Dauerbetrieb geeignete und mit einem Industriemotor ausgerüstet. Außerdem die Konturenschneidmaschine MS 40-A sehr handlich, die Handhabung und Wartung einfach.

Die vorgesehene Absaugung erleichtert Ihnen das Arbeiten erheblich, die MS 40-A bleibt trotz des Saugschlauches flexibel. Sie müssen den Saugschlauch nur noch an einen handelsüblichen Staubsauger anschließen.

The MS 40 Carpet carving machine is the perfect tool for the final finishing of your carpet. You can carve the carpet edge as well as the contours of the design.

Our airdriven MS 40-A is suitable for continuous working and equipped with a industrial motor. Also the carpet carving machine MS 40-A is highly movable, and the maintenance and care is simple. The new vacuum system assists in your work without losing easiness.

Techn. Daten / Technical Data	MS 40-A
Antrieb / Drive	Druckluftmotor 6 bar, 300 l/min / Air motor 6 bar, 300 l/min
Messerbreite / Carving width	Standard 40 mm, weitere auf Anfrage / Standard 40mm, further on request
Gewicht / Weight	0,8 kg (mit Absaugvorrichtung) / 0,8 kg (including vacuum equipment)
Zubehör / Accessories	Ersatzmesser, Werkzeug, Wartungseinheit, Saugschlauch 3 m, Adapter Staubsaugung Spare blade set, Air maintenance unit, Tube for air and vacuum each 3 m, Adapter for vacuum cleaner
Bitte separat bestellen / Not included :	Grundplatte, Absaugung / Base plate, Vacuum unit

## Elektroscherer ES 895 und ES 896 Electric clipper ES 895 and ES 896



ES 895



ES 896

Die Elektroscherer sind Handschermaschinen mit speziell für Teppichfasern angepasstem feinem und grobem Scherkamm.

Sie zeichnen sich durch ihre handliche ergonomische Form aus. Sie werden vielfältig eingesetzt, zum Beispiel zum Vorscheren bei hohem Flor oder völligem Abscheren des Flors vor dem Randeinfassen, zum Kantenscheren und Scheren von verlegten Teppichen.

Feiner Scherkamm mit 70 mm und großer Scherkamm mit 76 mm Scherkammbreite.

The manual electric clippers are hand machines with particularly for carpet pile adapted fine and rough carver blades.

They are characterized by the handy and ergonomical form. They are manifold used, for example preshearing high piles, for complete shearing away the carpet pile until the carpet backing before carpet boarder binding, for shearing the edges of passed carpets, for shearing of already laid down carpets.

Fine shearing comb with 70 mm and rough shearing comb with 76 mm shearing comb width.



Scherkamm E 895 / Shearing comb E 895



Scherkamm E 896 / Shearing comb E 896

Techn. Daten / Technical Data	ES 895	ES 896
Motor / Motor	1 ~ 230 V	1 ~ 230 V
Anzahl der Zähne / Quantity of teeth	17 & 18	4 & 13
Gewicht / Weight	1,5 kg	1,7 kg
Zubehör / Accessories	Koffer, Öl, Exzenterstein Suitcase, oil, eccentric block	Koffer, Öl, Bürste Suitcase, oil, brush



# Kantenschermaschine für Teppichmuster KS 50

## Edge bevelling machine for carpet samples KS 50



Diese Maschine mit Transportband ist ideal zum Scheren der Kanten an kleinen Musterstücken.

Das Kernstück der Kantenschermaschine KS 50 ist unsere Schereinheit SE 50.

Die Winkelverstellung beträgt bei der Standardausführung 0° - 75°. Die Tiefenverstellung ist stufenlos von 2 mm bis 22 mm möglich. Die Anlage-Platte für Teppichmuster kann stufenlos leicht von 20 mm bis 210 mm verstellt werden. Sämtliche Einstellungen sind rasch und leicht möglich, da je nur ein Klemmhebel gelöst werden muss.

Das Transportband wird von einem Drehstrom-Getriebemotor angetrieben. Die Band- und Schermotorgeschwindigkeit kann stufenlos mittels Frequenzumrichter eingestellt werden. Größere Teppichstücke werden beim Durchlauf manuell geführt. Scherbreite 50 mm.

This machine with conveyor belt is perfect for shearing the edges of small carpet samples.

The key element of the edge bevelling machine KS 50 is our shearing unit SE 50.

The machine is designed with an angle adjustment of 0° to 75°. The shearing depth is adjustable from 2 mm to 22 mm. The guide-plate for carpet samples can be easily infinitely adjusted from 20 mm to 210 mm. Quick and easy adjustments can be carried out by releasing the clamping lever.

The conveyor belt is driven by a three-phase motor. The speed of the shearing motor and conveyor belt are infinitely adjustable by means of a frequency converter. Larger carpet pieces are guided manually while passing through.

Shearing width 50 mm.

Techn. Daten / Technical Data	KS 50
Anschluss / Connection	1~ 230 V/50 Hz; 0,5 kW 1~ 230 V/50 Hz; 0,5 kW
Abmessung / Dimensions	ca. 500 x 630 x 370 mm approx. 500 x 630 x 370 mm
Gewicht / Weight	ca. 39 kg / approx. 39 kg



# Schereinheit SE 50 L und SE 50 R

## Shearing unit SE 50 L and SE 50 R

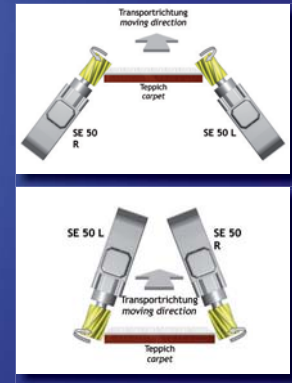

Die Schereinheit SE 50 L und SE 50 R kann auch individuell in Ihre vorhandene Produktionslinie eingebaut werden.

Beachten Sie auch unsere Kantenschermaschine "Tandem" Modell KS 50/SO mit zwei Schereinheiten SE 50 L und SE 50 R.

Fragen Sie uns bei Ihrem Schervorhaben, wir stehen Ihnen gerne auch bei Sonderprojekten zur Verfügung.

### SE 50 L und SE 50 R zeichnen sich aus durch:

- Kompakte, stabile Bauweise
- Spezial-Drehstrommotor, verschleißfrei, lange Lebensdauer
- Stufenlose Drehzahlregelung mittels Frequenzumrichter
- Scherwalze und Schermesser aus bestem Hochleistungs-Schnellstahl
- Beide leicht wechselbar und oft nachschärfbar
- Leicht einstellbar
- Lange Standzeit

Entsprechend der Transportrichtung des zu scherenden Teppichs und der Einbaurichtung der Schereinheit wird eine SE 50 L oder SE 50 R mit Scherwalze mit Links- oder Rechtsdrall eingesetzt (siehe Infoblatt „Schnittrichtung“). Wir empfehlen den Einbau mit Motor nach unten.

The shearing unit SE 50 L and SE 50 R can also be individually installed in your existing production line.

Please consider our edge bevelling machine "Tandem" special edition KS 50/SO with two shearing units SE 50 L and SE 50 R.

Contact us if you have any shearing problems. We will also be happy to help with special projects.

### Their special characteristics are:

- compact, sturdy construction
- special three-phase motor, wear-resistant, long durability
- infinitely variable speed control by means of a frequency converter
- the shearing roller and blade are made of the best heavy-duty high-speed steel
- the shearing roller and the shearing blade are easily exchangeable and can be resharpened many times
- easily adjustable
- long service life

According to the transportation direction of the carpet which will be sheared and the installation direction of the shearing unit, the SE 50 L or the SE 50 R with shearing roller with left twist or right twist is used (see information sheet "cutting direction"). We recommend the build in with motor to the bottom.

Techn. Daten / Technical Data	SE 50 L / SE 50 R
El.-Antrieb / Electric drive	Drehstrommotor 3~230V; 0,2 kW, mit Frequenzumrichter, stufenlos regelbar bis 6000 / min Three-phase motor 3~230V; 0,2 kW, with frequency converter, infinitely adjustable up to 6000 rpm
Scherbreite / Shearing width	50 mm
Zubehör / Accessories	div. Schraubenschlüssel, Betriebsanleitung, Einstelllehre / various wrenches, operating instructions, setting gauge
Gewicht / Weight	ca. ca. 8,6 kg / approx. 8,6 kg
Abmessung / Dimensions	ca. 230 x 230 x 275 mm / approx. 230 x 230 x 275 mm
Anschluss / Connection	für Absaugschlauch SS 35 / for suction hose SS 35

# PA 320 Teppich-Poleaufbereitungsmaschine

## PA 320 Carpet pile preparing machine

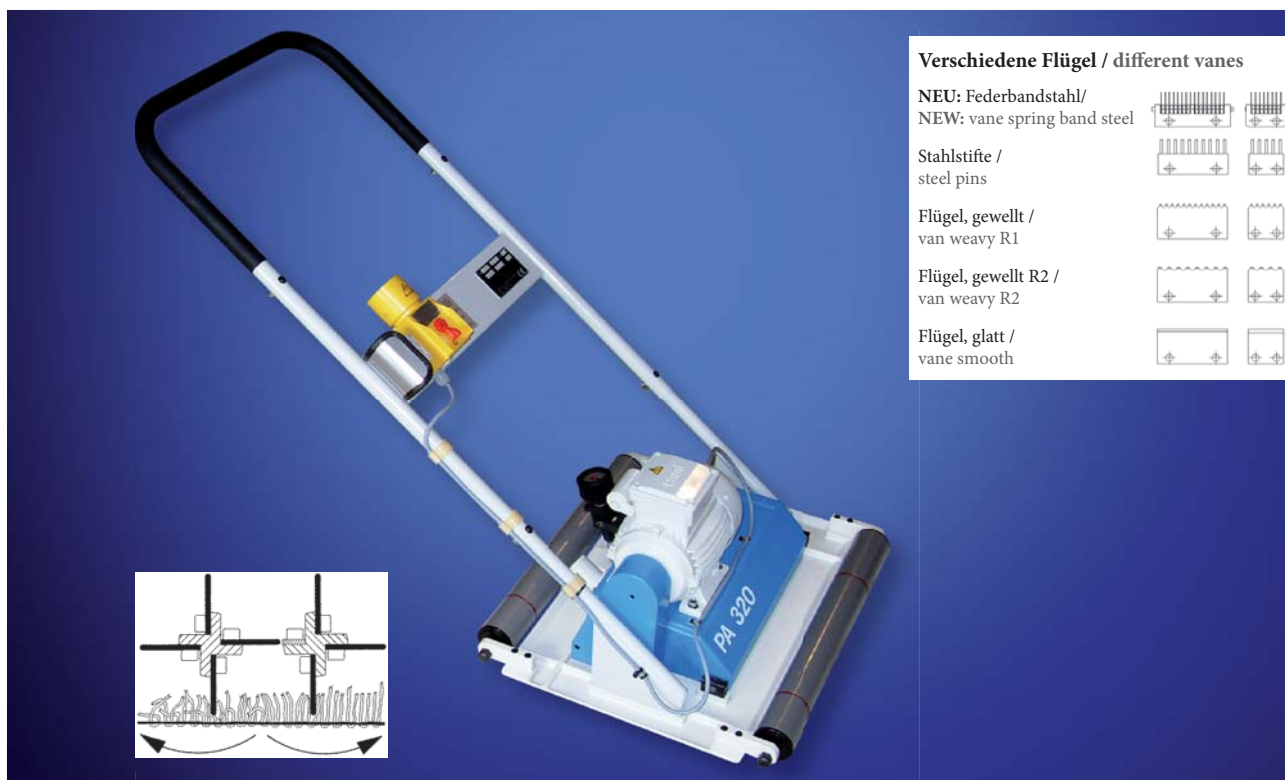

Schon nach kurzer Benutzung kommen bei manchen Teppichen einzelne Garne und Fasern aus dem Flor.

Die PA 320 Poleaufbereitungsmschine hat die Aufgabe, umgeknickte oder gewellt liegenden Garne aufzurichten. Anschließend können diese z.B. mit der MTS 300 Teppichschermaschine abgeschert werden. Auch die kurzen Fasern am Garnende werden dabei herausgeholt.

Die PA 320 Polaufbereitungsmaschine arbeitet mit zwei gegenläufigen Walzen, die mit gewellten Flügeln aus Edelstahl bestückt sind.

Trotz der beachtlichen Arbeitsbreite von 320 mm ist sie leicht von nur einer Person zu bedienen (ähnl. Rasenmäher); Rollen erleichtern das Wegfahren. Die Arbeitstiefe ist sehr einfach an einer Skala stufenlos verstellbar und ablesbar.

Sämtliche Teile sind präzise gefertigt. Der eingesetzte Motor gewährt einen ruhigen Lauf und ist bestens für den Dauerbetrieb geeignet.

In some carpets and rugs the yarn and the fibre fray and fluff even after being used for just a short time.

PA 320 carpet pile preparing machine is able to uprighten broken-down and wavy yarns and afterwards to shear the carpet for example with our MTS 300 carpet shearing machine. Even the short fibres at the end of the cutted yarns end will be pulled out at the same time.

The PA 320 carpet pile preparing machine is working with two rollers running contrary. The rollers are equipped with wavy wings made of stainless-steel.

In spite of the considerable working width of 320 mm, it can be easily operated by only one person (similar to a lawn mower); rollers facilitate movement when brought up to and down from the carpet. A simple movement allows infinite adjustment of the shearing depth on a scale and readable.

All parts are manufactured to an high degree of precision. The motors which are fitted ensure quiet running and are particularly suitable for continuous operation.

All rotating parts are enclosed from above. We use an extremely sturdy motor protection switch incorporating excess-current and under voltage release.

Techn. Daten / Technical Data	PA 320
El.-Antrieb / Electric drive	Wechselstrom-Motor 1~230V, 50Hz 0,37kW One-phase-motor 1~230V, 50Hz 0,37kW
Arbeitsbreite / working width	320 mm
Arbeitstiefe / working depth	stufenlos einstellbar / infinitely adjustable
Gewicht / Weight	ca. 38,4kg / approx. 38,4kg
Abmessung / Dimensions	600 x 530 x 300mm (ohne Bügel / without bow)
Anschluss / Connection	(ohne Bügel / without bow)



## AS 200 Absauganlage AS 200 Dust extractor system



Keine Frage, für perfektes Scheren mit unseren Teppichschermaschinen benötigt man eine ebenso gute Absaugung. Wir haben hierfür, speziell für den Dauerbetrieb, die Absauganlage AS 200 entwickelt.

Das Herzstück ist ein präzise arbeitender Seitenkanalverdichter (berührungslos laufender Vakuumerzeuger)

### Die AS 200 zeichnet sich aus durch:

- Sehr robuste Ausführung
- Ruhiger, leiser Lauf
- Unverwüstlich (lange Lebensdauer)
- Keine Verschleißteile
- Fahrbar
- Großes Fassungsvermögen (Fass 200 l)
- Leichtes Entleeren (Die Fusseln werden in einem wiederverwendbaren Sack im Fass gesammelt.)
- Ansaugfilter schützt das Aggregat

### 2 Anschlüsse ø 50 mm für:

1 Stationäre Teppichschermaschine – Schlauch ø 50 mm  
oder

1 Mobile Teppichschermaschine – Schlauch ø 50 mm  
oder

2 Elektro-Handschermaschinen TS 120 U oder TS 120 W  
– Schlauch ø 35 mm

No doubt, for perfect shearing with our carpet shearing machines you need a dust extractor just as good as the machines.

For this we developed especially for continuous operation the dust extractor system, type AS 200. The core piece is a precisely operating side channel compress. (non contact vacuum generator).

### The AS 200 is characterized by its:

- Very sturdy construction
- Quiet and even running
- Robust (long service-life)
- No wearing parts
- Mobile
- Large capacity (200 l barrel)
- Easy to empty (fluff is collected in a reusable bag inside the barrel.)
- Suction intake filter protects the unit

### 2 connections ø 50 mm for:

1 stationary carpet shearing machine, suct.-hose ø 50 mm  
or

mobile carpet shearing machine, suction hose ø 50 mm

or

2 hand driven electr.-shearing mach. TS 120 U or TS 120 W,  
suction hose ø 35 mm

## AS 200 Absauganlage AS 200 Dust extractor system

### Erforderliches Zubehör

für TS 300 S und MTS 300:

1 Saugschlauch Typ SS 50 ø 50 mm, Länge nach Wunsch

für TS 120 U, TS 120 W, TSF 120 und ST 120:

1 (2) Saugschlauch Typ SS 35, ø 35 mm, Länge 4,8 m

1 (2) Adapter Typ AD 35, für Schlauch SS 35 auf AS 200

### Necessary Accessories

for TS 300 S and MTS 300:

1 suction hose type SS 50 ø 50 mm, length as requested

for TS 120 U, TS 120 W, TSF 120 and ST 120:

1 (2) suction hose type SS 35, ø 35 mm, length 4,8 m

1 (2) adapter type AD 35 for suction hose SS 35 on AS 200

Techn. Daten / Technical Data	AS 200
El.-Antrieb / Electr.-drive	Dreiphasen-Drehstrommotor; Motorschutzschalter und 5 m Kabel three-phase current motor; motor protection switch and 5 m cable
Leistung / Power	Motor 2,2 kW; 2,5 m <sup>3</sup> , 200 bar
Volumen / Volume	200 l
Gewicht / Weight	ca. 98 kg / approx. 98 kg
Abmessung / Dimensions	ca. 1,2 x 0,7 x 1,25 m / approx. 1,2x 0,7x1,25m

## ABS Absaugung ABS Vacuum unit

geeignet für

MS 40 Konturenschneidmaschine

TS 120 Teppichschermaschine

SE 50 Schereinheit

suitable for

MS 40 Carpet carving machine

TS 120 Carpet shearing machine

SE 50 shearing unit

Techn. Daten / Technical Data	ABS
Stromanschluss / Voltage	230 V / 50 Hz
Leistung / Power	800 Watt
Volumen / Volume	Große Staubtonne 120 l Big dust ton 120 l
Luftdurchlass / Air flow	48 l/sek / 48 l/sec
Unterdruck / Under pressure	130 mbar
Zubehör / Accessories	Flexschlauch Ø 50 mm, Länge 4 m, Kunststoffrohre, Adapter, Filter Flexible tube Ø 50 mm, length 4 m, Plastic tubes, adapter, filter



## MA 68 Schleifmaschine MA 68 Grinding machine

Techn. Daten / Technical Data	MA 68
Messer / Blade	Type 95/08HQ
Motor / Motor	1~230V, 50Hz
Schleifgeschwindigkeit: / grinding shaft speed:	4500U/min 4500rpm
Inklusive: / including:	Schleifscheibe 53/1 Barozon / grinding disc 53/1 Borazon



# Lieferprogramm 1/2022







## Product List 1/2022

Handtuftmaschinen / Handtufting machines		
<p><b>VML 16</b></p> 	<p><b>VML 16 Handtuftmaschine für Schnitt- und Schlingenflor</b>            Florhöhen: 16 - 45mm mit Tauschsatzkasten            12 mm spezial            Garnweg: standard Ø 6 mm            weitere: Ø 5mm; Ø 4 mm            Geschwindigkeit: 0 - 2.000 Stiche / min.            Leistung: 190 W            Elektro-Antrieb: 1 ~ 230V 50 Hz            Druckluft: 8 bar 200 l/min            Gewicht: 3,2 kg            Sonstige Daten: siehe Seite 4</p>	<p><b>VML 16 handtufting machine for cut &amp; loop pile</b>            pile heights: 16 - 45 mm with exchange kit            12 mm special            Yarn tunnel: standard Ø 6 mm            further Ø 5mm; Ø 4 mm            Speed: 0 - 2.000 stitches / min.            Power: 190 W            Electric-drive: 1 ~ 230V 50 Hz            Air consumption: 8 bar 200 l/min            Weight: 3,2 kg            Other details: see page 4</p>
<p><b>SML 10</b></p> 	<p><b>SML 10 Handtuftmaschine für Schlingenflor</b>            Florhöhen: 10 mm - 80 mm            Sonderlängen möglich            Messer: ohne            Sonstige Daten: wie oben beschrieben</p>	<p><b>SML 10 handtufting machine for loop pile</b>            Pile heights: 10 mm - 80 mm            longer on request            Blade: without            Other details: see a.m. machine</p>
<p><b>SML 10-PP</b></p> 	<p><b>SML 10-PP Reparaturpistole für Schlingenflor PP (Gras)</b>            Florhöhen: 45 - 62 - 72 - 80 mm            Messer: ohne            Sonstige Daten: siehe Seite 5</p>	<p><b>SML 10-PP mending machine for loop pile PP (grass)</b>            Pile heights: 45 - 62 - 72 - 80 mm            Blade: without            Other details: see page 5</p>
<p><b>SML Mini</b></p> 	<p><b>SML Mini Handtuftmaschine für Schlingenflor mit Reduziergetriebe</b>            (Spezialgetriebe für kleine Florhöhen)            Florhöhen: ab 3 mm            Messer: ohne            Sonstige Daten: siehe Seite 5</p>	<p><b>SML mini handtufting machine for low loop pile + special gear</b>            (special gear for low pile heights)            Pile height: from 3 mm            Blade: without            Other details: see page 5</p>
Teppichschermaschinen / Finishing machines / carpet shearing machines		
<p>ES 895</p> 	<p><b>ES 895 Elektroschere fein</b>            Motor: 1~ 230 V            Anzahl Zähne: 17 &amp; 18            Gewicht: 1,5 kg            Zubehör: Koffer, Öl, Exzenterstein</p>	<p><b>ES 895 Electric clipper fine</b>            Motor: 1~ 230 V            Quantity of teeth: 17 &amp; 18            Weight: 1,5 kg            Accessories: suitcase, oil, eccentric block</p>
<p>ES 896</p> 	<p><b>ES 896 Elektroschere fein</b>            Motor: 1 ~ 230 V            Anzahl Zähne: 4 &amp; 13            Gewicht: 1,7 kg            Zubehör: Koffer, Öl, Bürste            Sonstige Daten: siehe Seite 14</p>	<p><b>ES 896 electric clipper rough</b>            Motor: 1 ~ 230 V            Quantity of teeth: 4 &amp; 13            Weight: 1,7 kg            Accessories: suitcase, oil, brush            Other details: see page 14</p>
<p>TS 120 U</p> 	<p><b>TS 120 U Teppichschermaschine</b>            Scherbreite: 120 mm            Schertiefe: stufenlos            Elektro-Antrieb: 1 ~ 230V 50 Hz            Leistung: 750 W            Gewicht: 6,3 kg            Abmessung: 28 x 44 x 26 cm            Zubehör: Absaugung ABS / AS 200,            Grundplatte            Sonstige Daten: siehe Seite 8-9</p>	<p><b>TS 120 U carpet shearing machine</b>            Shearing width: 120mm            Shearing depth: infinitely adjustable            Motor: 1 ~ 230V 50Hz            Power: 750W            Weight: 6,3kg            Dimension: 28 x 44 x 26 cm            Accessories: vacuum unit ABS / AS 200,            Base plate            Other details: see page 8-9</p>







# Lieferprogramm 1/2022

## Product List 1/2022

<p>TS 120 W</p> 	<p><b>TS 120 W Teppichschermaschine</b></p> <p>Scherbreite: 120 mm          Schertiefe: stufenlos          Elektro-Antrieb: 1 ~ 230V 50 Hz          Leistung: 0,37 kW          Gewicht: 11,2 kg          Abmessung: 28 x 44 x 28 cm          Einschl. Export-Verpackung:          51 x 34 x 35 cm 17,0 kg          Sonstige Daten: siehe Seite 7</p>	<p><b>TS 120 U carpet shearing machine</b></p> <p>Shearing width: 120mm          Shearing depth: infinitely adjustable          Motor: 1 ~ 230V 50Hz          Power: 0,37 kW          Weight: 11,2 kg          Dimension: 28 x 44 x 28 cm          including export packing:          51 x 34 x 35 cm 17,0 kg          Other details: see page 7</p>
<p>MTS 300</p> 	<p><b>MTS 300 Teppichschermaschine</b></p> <p>Scherbreite: 300 mm          Schertiefe: stufenlos          Motor: 1 ~ 230V / 50 Hz          Leistung: 5,5 kW          Gewicht: ca. 34 kg          Abmessungen: 60/53/30 cm          Zubehör: Absaugung AGN / AS 200          Sonstige Daten: siehe Seite 7</p>	<p><b>MTS 300 Carpet-shearing machine</b></p> <p>Shearing width: 300 mm          Shearing depth: infinitely adjustable          Motor: 1 ~ 230V / 50 Hz          Power: 5,5 kW          Weight: ca. 34 kg          Dimension: 60/53/30 cm          Accessories: vacuum unit AGN / AS 200          Other details: see page 7</p>
<p>TS 300 S</p> 	<p><b>TS 300 S stationäre Teppichschermaschine</b></p> <p>Scherbreite: 300 mm          Schertiefe: stufenlos          Motor: 3 ~ 400V / 50 Hz          Anschluss: 1 ~ 230V / 50Hz 1,1 kW          Schertischbreite: 1,4 m - 5,6 m          Zubehör: Teppichabrolleinheit, Teppichhalter,          Auffangwanne, Absaugung AS 200          Sonstige Daten: siehe Seite 10 - 11</p>	<p><b>TS 300 S stationary carpet-shearing machine</b></p> <p>Shearing width: 300 mm          Shearing depth: infintely adjustable          Motor: 3 ~ 400V / 50 Hz          Power: 1 ~ 230V / 50 Hz 1,1 kW          Shearing tabel: 1,4 m - 5,6 m          Accessories: unwinding unit, carpet holder          carpet collecting tray, AS 200          Other details: see page 10 - 11</p>
<p><b>Konturenschneidmaschinen / Finishing machines / Carpet Carving machine</b></p>		
<p>MS 40-A</p>  <p>MS 40-A          + Grundplatte / Base plate</p> 	<p><b>MS 40-A Konturenschneidmaschine mit Absaugvorrichtung</b></p> <p>Messerbreite: standard 40 mm          Sondermesser: 8 mm, 11 mm, 18 mm          Absaugvorrichtung vorhanden          Druckluft: 6 bar, 300 l/min          Gewicht: 0,8 kg          Zubehör: Absaugung ABS / AS 200,          Grundplatte          Sonstige Daten: siehe Seite 13</p>	<p><b>MS 40-A carpet carving machine ready to connect to vacuum unit</b></p> <p>Blade width: standard 40mm          Special blades: 8 mm, 11 mm, 18 mm          Vacuum pipe: present (without vacuum unit)          (ready to connect with vacuum unit)          Air consumption: 6 bar, 300 l/min          Weight: 0,8 kg          Accessories: vacuum unit ABS / AS 200;          base plate          Other details: see page 13</p>
<p>PA 320</p> 	<p><b>PA 320 Poleaufbereitungsmaschine</b></p> <p>Wechselstrom-Motor: 1~230V, 50Hz, 0,37kW          Arbeitsbreite: 320 mm          Arbeitstiefe: stufenlos einstellbar          Gewicht: approx. 38,4 kg          Abmessung: 60 x 53 x 30 cm ohne Bügel          Sonstige Daten: siehe Seite</p>	<p><b>PA 320 carpet pile preparing machine</b></p> <p>One-phase-motor: 1~230V, 50Hz, 0,37kW          working width: 320 mm          working depth: infinitely adjustable          Weight: approx. 38,4 kg          Dimension: 60 x 53 x 30 cm without bow          other details: see page</p>

# Lieferprogramm 1/2022

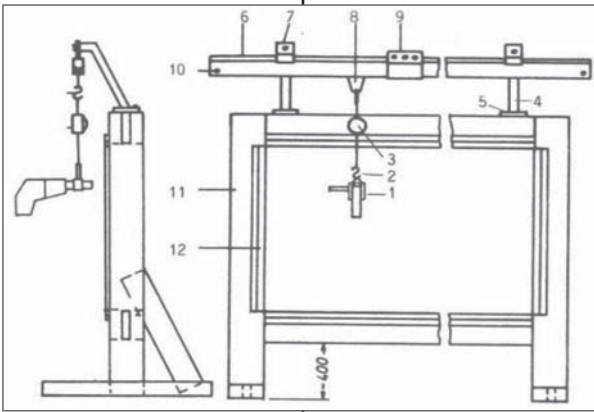
## Product List 1/2022

Rahmen und Zubehör / Frame and Items		
<p>Balancer / Balancer</p>  <p>Garngatter / Yarn creel</p> 	<p><b>Rahmen komplett 3 m Breite, 2 m Höhe</b> (Aluminiumkonstruktion)</p> <p>Balancer</p> <p>Laufschienset (Rahmenbefestigung), jede Länge möglich</p> <p>Laufschienset (Deckenbefestigung), jede Länge möglich</p> <p>Nagelleisten 120m</p> <p>Florschere gebogen, Länge 18cm</p> <p>Garngatter für 6 Konen</p>	<p><b>Frame complete 3m width, 2m height,</b> (made from aluminum)</p> <p>Balancer</p> <p>Railset (frame connected), each length possible</p> <p>Railset (ceiling connected), each length possible</p> <p>Nailboards 120m</p> <p>Pair of scissors, bent, length 18cm</p> <p>Yarn creel for 6 cones</p> 
Absaugungen / Vacuum units		
<p>ABS</p> 	<p><b>Absaugung ABS</b></p> <p>für TS 120 U und MS 40-A</p> <p>800 W, mit 120 Liter Tonne</p>	<p><b>ABS vacuum unit</b></p> <p>suitable for TS 120 U and MS 40-A</p> <p>800 W, including 120 liter ton</p>
<p>AS 200</p> 	<p><b>AS 200 Absauganlage</b></p> <p>Motor: 2,2 kW</p> <p>2,5 m<sup>3</sup> / min., 180 mbar</p> <p>Volumen: 200 l</p> <p>Gewicht: ca. 98 kg</p> <p>Abmessungen: 1,2 x 0,7 x 1,25 m</p> <p>Sonstige Daten: siehe Seite 18 - 19</p>	<p><b>AS 200 Dust extractor system</b></p> <p>Motor: 2,2 kW</p> <p>2,5 m<sup>3</sup> / min., 180 mbar</p> <p>Volume: 200 l</p> <p>Weight: ca. 98 kg</p> <p>Dimension: 1,2 x 0,7 x 1,25 m</p> <p>Other details: see page 18 - 19</p>
Verbrauchsmaterial / Backing		
<p>Estex</p>	<p><b>Trärgewebe (ESTEX), 100% PES, Farbe: grau</b></p> <p>Liefermenge: 1 Karton: 4,2m x 30m =126m<sup>2</sup></p>	<p><b>Primary backing (ESTEX), 100% PES, colour: grey</b></p> <p>Dimension: 1 carton: 4,2 m x 30 m =126 m<sup>2</sup></p>
<p>Lenotex</p>	<p><b>Zweitrückengewebe (Lenotex), mehrfarbig</b></p> <p>Liefermenge: 1 Karton 4,2 m x 45 m=189 m<sup>2</sup></p>	<p><b>Secondary backing (LENOTEX), multi colored</b></p> <p>Dimension: 1 carton 4,2 m x 45 m=189 m<sup>2</sup></p>

## Stichworte zum Handtuften

### Grundgewebe

Das Trägergewebe kann aus verschiedenen Materialien (PES, PP, Baumwolle) bestehen. Besonders bewährt hat sich Polyester Nm 5.6, Einstellung Kette/Schuss je 10 cm 70/70, Gewicht ca. 266 g/m<sup>2</sup>.

### Garne

Es lassen sich verschiedenste Teppichgarne (Wolle, Acrylic, Polyamid ...) auf Konen verarbeiten. Die Garnstärke ist abhängig vom gewählten Garnweg (standard ist 6 mm, entspricht ca. Nm 0.3). Oft werden mehrere dünne Garne in der Maschine gleichzeitig mit einem Garngatter verwendet. Beispiel bei Garnweg 6 mm : Kammgarn Nm 6/2 kann 6 - 8 fach verwendet werden , diese ergeben 12 - 16 hochstehende Fäden pro Stich).

### Rahmen

Üblicherweise wird ein senkrechter Rahmen verwendet, auf dem auch mehrere kleinere Teppiche nebeneinander gearbeitet werden können. Wir liefern Balancer, Laufschiene, Nagelleisten und auch einen Plan für den Rahmen.

### Kompressor

Die Handtuftmaschine und die Konturenschneidmaschine benötigen Druckluft. Der Kompressor mit Kessel sollte ausreichend dimensioniert sein. Beispiel für eine Berechnung:

2 VML Handtuftmaschinen je	200 l/min 8 bar
1 MS 40 Konturenschneidmaschine	300 l/min 6 bar
Mindestliefermenge des Kompressors	700 l/min 8 bar

### Rückenbeschichtung und Zweitrücken

Nach dem Tuften muss der fertige Teppich noch latexiert werden, Richtwert 1 kg/m<sup>2</sup>. Oft wird noch zusätzlich ein Zweitrücken auf das Latex geklebt.

### Wir über uns

Nach ersten Versuchen mit Handtuftmaschinen durch Firmengründer Heinz Hofmann 1973 und Markteinführung 1975 auf der ITMA in Hannover haben wir diese ständig weiterentwickelt und verbessert.

Heute fertigen wir in unserem neu erstellten Betrieb in Nördlingen, Ersatzteil-Bestellungen werden innerhalb von 24 Stunden weltweit ausgeliefert.

Im integrierten Vorführraum demonstrieren wir unseren Interessenten das komplette Programm.

## Some notes to handtufting

### Primary backing

The primary backing can be made from several different materials (p.e. PES, PP, cotton). The most commonly used is from Polyester Nm 5.6 warp/weft ratio over 10 cm of 70/70, with a weight of approximately 266 gm/m<sup>2</sup>.

### Yarns

Most Carpet yarn such as wool, acrylic, and polyamid can be used preferably wound on cones. The yarn count is selected to suit the diameter of the yarn tunnel (standard is 6mm diameter with yarn Nm 0.3).

A superior surface can be achieved by using finer yarns. For example with a 6mm yarn tunnel, a worsted yarn Nm 6/2 and feeding 6 - 8 ends resulting in 12 - 16 ends of yarn in each tuft.

### Frame

Normal handtufting is done on a vertical frame. Several smaller carpets can be tufted on one frame at the same time. We can deliver a complete set of accessories including balancer, rail set, nail boards and design of frame.

### Compressor

Both the handtufting gun and the carving machine MS40 require compressed air. It is essential to choose a compressor which can supply enough compressed air at the correct pressure. An example of this calculation is as follows:

2 VML handtufting machine each	200 l/min 8 bar
1 MS 40 carpet carving machine	300 l/min 6 bar
Minimum Compressor specification	700 l/min 8 bar

### Latex and secondary backing

On completion of tufting the stitches need fixing on the reverse side with latex using approx. 1 kg/m<sup>2</sup>. A secondary backing is then often used.

### We ourselves

The first handtufting machines were produced in 1973 by the founder of the Company Heinz Hofmann. These were later marketed in 1975. Since then we have continued the steady development and improvement of our handtufting machines.

Today they are produced at our new works in Nördlingen. Orders for spare parts are dispatched to customers on a worldwide basis within 24 hours.

We are happy to demonstrate the complete manufacturing to customers at our showroom in Nördlingen.



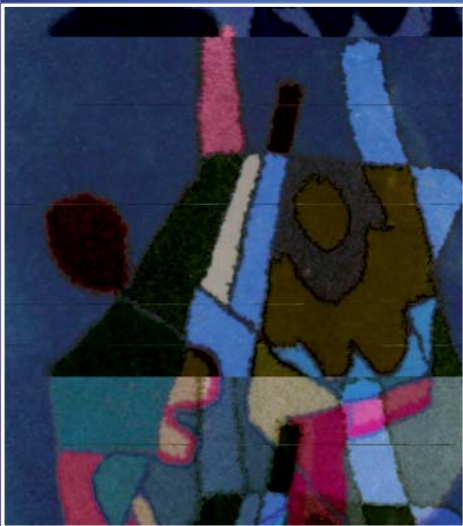

**Flughafen / airport**

Frankfurt Main : 260 km

Nürnberg : 90 km

Stuttgart : 100 km

München : 120 km

**Bahnhof / Station**

Nördlingen

**Autobahn / Highway**

A7 Ausfahrt/exit

Aalen/Westhausen

oder / or

A8 Ausfahrt/exit Augsburg West

**Hofmann Handtuft-Technik GmbH**

An der Lach 27 • 86720 Nördlingen • Germany  
Tel. / Phone +49 9081 2927-0 • Fax +49 9081 2927-25

info@hofmann-handtuft.de

[www.hofmann-handtuft.de](http://www.hofmann-handtuft.de)